

**D Einbauanleitung**



# S9 Cradle Universal XXL

## Inhalt

<b>Einleitendes</b>	<b>2</b>
1. Allgemeine Hinweise	2
2. Sicherheitshinweise	2
<b>Montage des Systems</b>	<b>4</b>
3. Lieferumfang	4
4. Montage des Systems	6
5. S9 Cradle Universal XXL im Fahrzeug befestigen	9
6. Das Mobiltelefon einlegen und herausnehmen	11
7. Halter drehen	13
8. S9 Cradle Universal XXL in Betrieb nehmen	13
9. Telefon im Halter laden	14
<b>Weitere Informationen</b>	<b>15</b>
10. Service	15
11. Bestimmungsgemäßer Gebrauch dieses Systems	16
12. Zulassungen und Konformitätserklärungen	16

## 1. Allgemeine Hinweise

### Sehr geehrte Kundin, sehr geehrter Kunde,

Sie haben einen Handyhalter der Marke BURY erworben und sich so für ein Produkt mit hoher Qualität sowie höchstem Bedienungskomfort entschieden. Damit Sie den vollen Komfort dieses Systems genießen können, lesen Sie sich die Bedienungsanleitung bitte sorgfältig durch.

Falls Sie zusätzlich Fragen zum Einbau oder Betrieb haben, wenden Sie sich bitte an Ihren Händler. Er berät Sie gerne und zuverlässig und leitet Ihre Erfahrungen und Anregungen an den Hersteller weiter. Oder wenden Sie sich an unsere Hotline. Die Telefon- und Faxnummern finden Sie unter dem Stichwort Service.

**Wir wünschen Ihnen eine gute Fahrt.**

## 2. Sicherheitshinweise

### Stromversorgung

Die Spannungsaufnahme des Handyhalters ist für den Einsatz in Kraftfahrzeugen mit einem Bordnetz von 12 Volt (PKW) ausgelegt. Beabsichtigen Sie, das Gerät in ein Kraftfahrzeug mit einem Bordnetz von 24 Volt (LKW) einzubauen, benutzen Sie bitte einen Spannungswandler. Fragen zu diesem Thema beantwortet Ihnen gerne unsere Hotline.



### Platzierung

Installieren Sie den Handyhalter so im Fahrzeug, dass Ihre Sicht nicht beeinträchtigt wird und die Komponenten nicht in einer Personenaufprallzone der Fahrgastzelle oder in Entfaltungsbereichen von Airbags montiert sind. Bitte beachten Sie unbedingt die Information des Fahrzeugherstellers (Betriebsanleitung) zum Thema „Zubehör“. Im Zweifel wenden Sie sich bitte an eine Fachwerkstatt des Herstellers, um die richtige Position zur Installation im Fahrzeug zu erfahren.



### Sachgemäße Handhabung

Für Beschädigungen und Störungen durch unsachgemäße Installation und Handhabung des Systems übernehmen wir keine Haftung. Setzen Sie deshalb das Gerät weder Nässe, extremen Temperaturen oder Erschütterungen aus und befolgen Sie genau die in der Einbauanleitung vorgegebenen Arbeitsschritte.



## Bedienung im Straßenverkehr

Bedienen Sie Ihr Smartphone im Handyhalter nur in Situationen, in denen es Ihnen die Verkehrslage erlaubt und Sie dabei andere Verkehrsteilnehmer nicht gefährden, schädigen, behindern oder belästigen. Die Lautstärke Ihres Smartphones ist so einzustellen, dass Außengeräusche weiterhin wahrgenommen werden können.

### Wichtig:

- ▶ Der Fahrer ist jederzeit für die sichere Führung und Kontrolle seines Fahrzeugs verantwortlich.
- ▶ Untersuchungen ergaben, dass es ein Risiko für Ihre Sicherheit darstellt, abgelenkt zu sein. Die Nutzung eines Mobiltelefons während der Fahrt kann die Ursache einer solchen Ablenkung sein.
- ▶ Der Hersteller weist hiermit ausdrücklich darauf hin, dass Sie für ein Telefonat während der Fahrt eine Freisprecheinrichtung nutzen sollten.

## Im Störfall

Nehmen Sie den Handyhalter nicht in Betrieb, wenn Sie einen Defekt bemerken bzw. vermuten. Suchen Sie einen BURY Fachhändler auf oder stellen Sie Kontakt zur BURY Hotline her. Unsachgemäße Reparaturversuche können für Sie gefährlich sein. Deshalb darf nur qualifiziertes Personal Überprüfungen vornehmen.

## 3. Lieferumfang

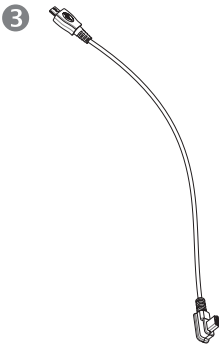
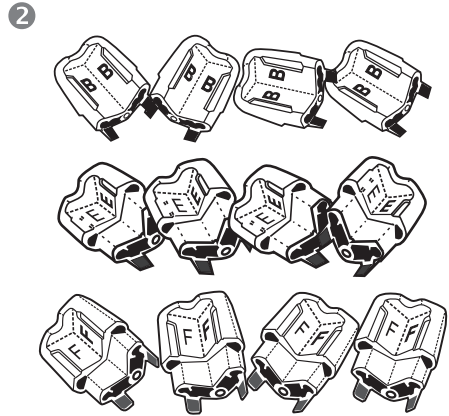
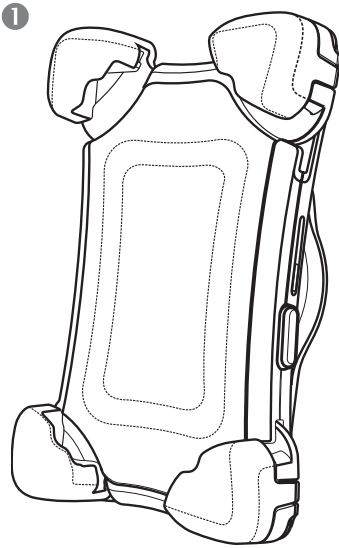

4

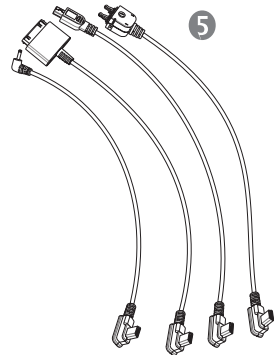

Der S9 Cradle Universal XXL wird je nach Vertriebsgebiet mit unterschiedlichen Zusammensetzungen von Komponenten ausgeliefert. Die Bedienungsanleitung bezieht sich aber auf alle Varianten.

### Beschreibung der Komponenten:

- 1) Handyhalter
- 2) Vielfältige Justiermöglichkeiten für zahlreiche Handy-Modelle
- 3) Ladekabel (Micro USB)
- 4) Einbauanleitung

### Zubehör - separat erhältlich / ggf. inklusive:

- 5) Vier Anschlusskabel (Mini-USB, Nokia Pin 2 mm, iPhone, Sony Ericsson)

### Hinweis:

► Sollten Komponenten hinzukommen oder wegfallen, so erhalten Sie über ein separates Beiblatt eine entsprechende Information.

**S9 Base**

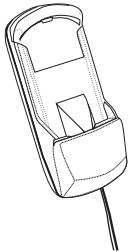

+

**S9 Cradle Universal XXL**

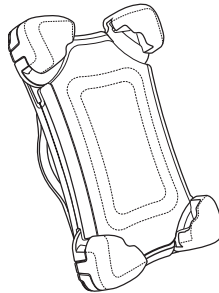

+

**BURY ChargingCable**

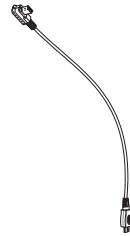

### Beschreibung der Anschlüsse:

#### 1 Stromversorgung:

Anschluss des Handyladekabels. Die Weiterleitung der Stromversorgung erfolgt über die S9 Base.

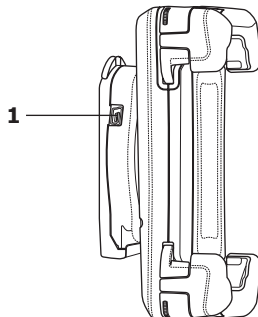

## 4. Montage des Systems

### Wichtig:

- ▶ Achten Sie bei der Platzierung darauf, dass der Handyhalter die Sicht auf die Straße nicht behindert, nicht in Personenaufprallzonen (unter anderem Airbagbereiche) angebracht wird und dass das Kabel möglichst einfach verlegt werden kann.
- ▶ Bitte vermeiden Sie direkte Sonneneinstrahlung auf das Gerät und hohe Temperaturen im Fahrzeuginnenraum, welche bei parkenden Fahrzeugen schnell erreicht werden können. In diesen Fällen nehmen Sie bitte den Handyhalter ab und verstauen diese beispielsweise in der Mittelarmkonsole oder im Handschuhfach.

### Schritt 1:

#### Eckhalter an die diversen Handy-Modelle anpassen

Um einen für einen bestimmten Modell des Mobiltelefon / Smartphones geeignete Typ der Eckhalter zu wählen, machen Sie sich mit der entsprechenden Kompatibilitätsliste vertraut. Diese Liste finden Sie auf unserer Internetseite im Downloadbereich des Produktes unter: [www.bury.com](http://www.bury.com).



### Achtung:

- ▶ Jedes Eckhalter-Set wird mit einer Buchstaben-bezeichnung auf der Innenseite der Eckhalter versehen.

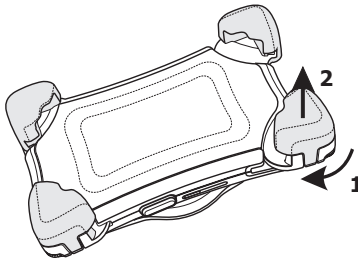
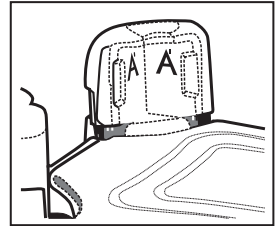

1. Den Eckhalter mit dem Drehknopf (1) im Uhrzeigersinn aufdrehen.
2. Den Eckhalter in Pfeilrichtung (2) abnehmen.
3. Die richtige Endung des Eckhalters aufsetzen und gegen den Uhrzeigersinn zudreuen.
4. Die genannten Tätigkeiten bei den drei übrigen Eckhaltern wiederholen.



**Schritt 2:****S9 Cradle Universal XXL an die Größe des Mobiltelefons anpassen****Wichtig:**

► Bevor Sie den S9 Cradle Universal XXL anpassen, um Ihr Handy einzusetzen, ist es wichtig, dass Sie den Halter in die geschlossene Position stellen. Drücken Sie den oberen Teil nach unten, bis der Verriegelungs-Knopf an der rechten Seite des Halters mit einem hörbaren „Klick“ herauspringt.

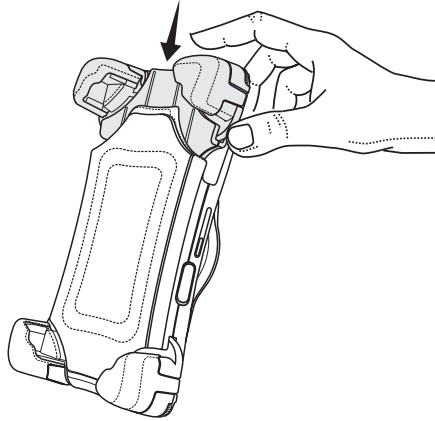

Um den Halter an die Größe des Handys anzupassen, heben Sie alle Justiersperren durch das Drücken der Entriegelungsknöpfe **1**, **2**, **3** auf.

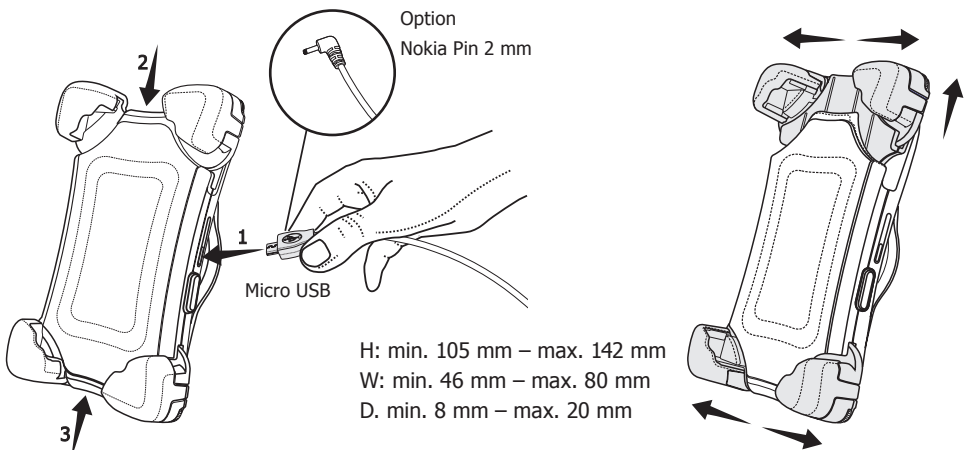

Setzen Sie Ihr Mobiltelefon in den Halter ein.

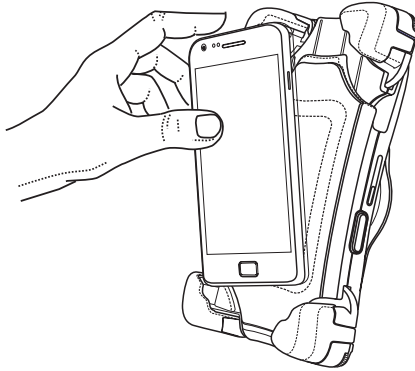

Passen Sie zuerst die untere Breite des Halters an die Breite des Mobiltelefons an und drücken Sie die Taste **1**, um die eingestellte Position zu blockieren. Anschließend passen Sie die Höhe und die obere Breite des Halters an die Höhe und Breite des Handys an und drücken die Tasten **2** und **3**, um die eingestellten Positionen zu blockieren.

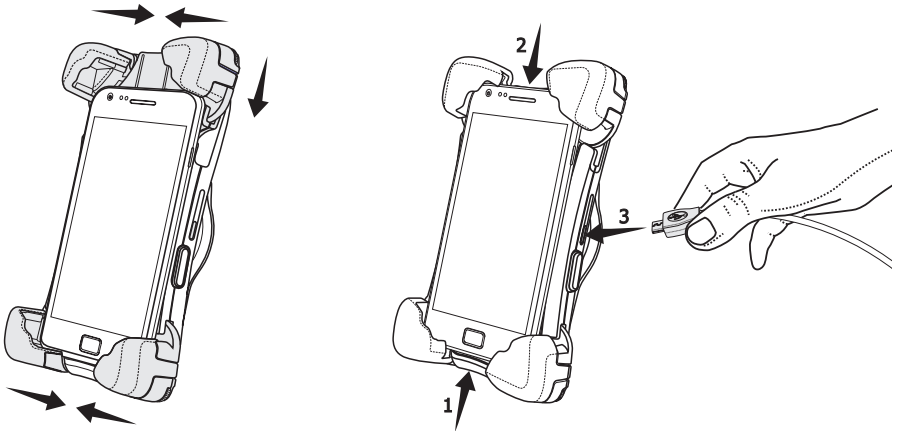

### Hinweis:

► Indem man die Taste **1**, **2** oder **3** leicht eindrückt, kann man gleichzeitig alle Positionen des Halters einstellen.

### Schritt 3: Justierung der Eckhalter

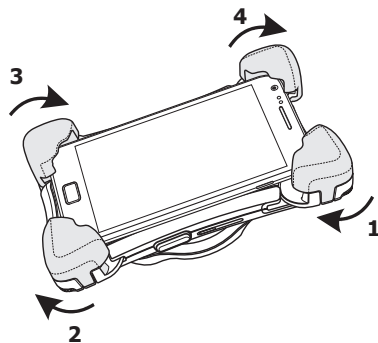

Die Eckhalter mit den Drehknöpfen an die Dicke des Telefons anpassen – das Aufdrehen erfolgt im Uhrzeigersinn, das Zudrehen erfolgt gegen den Uhrzeigersinn.

## 5. S9 Cradle Universal XXL im Fahrzeug befestigen

**Den Halter S9 Cradle Universal XXL in die S9 Base einsetzen.**

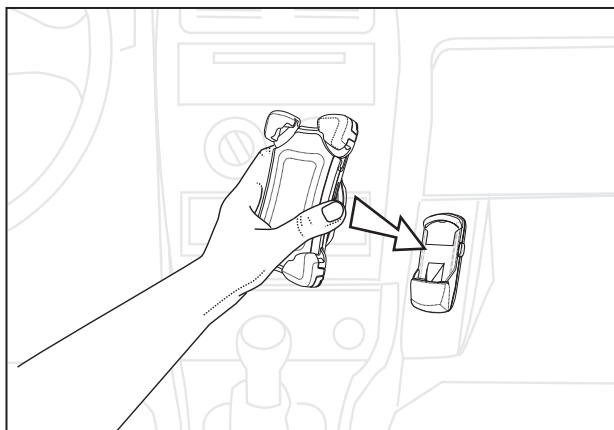

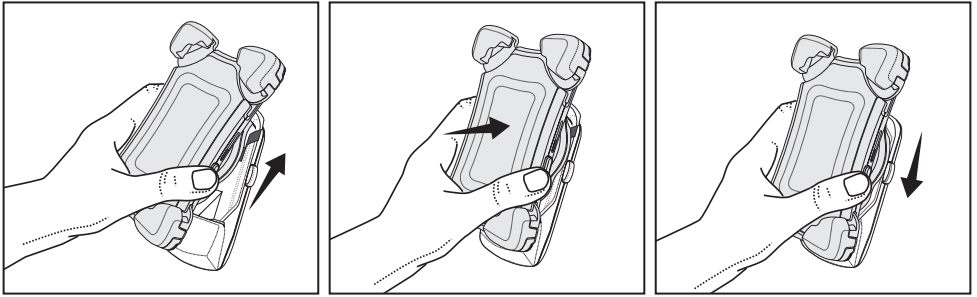
**Achtung:**

► Eine korrekte Befestigung des S9 Cradle Universal XXL an der S9 Base wird durch ein wahrnehmbares „Klicken“ signalisiert.

**Den Halter S9 Cradle Universal XXL aus der S9 Base herausnehmen.**

**Achtung:**

► Bevor Sie den Halter aus der S9 Base herausnehmen, müssen Sie die Blockade durch das Drücken des Sperrknopfes auf der rechten Seite der S9 Base auflösen.

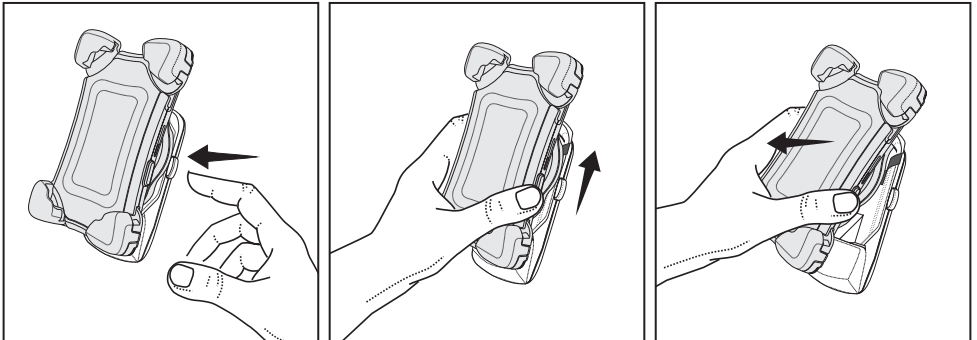

## 6. Das Mobiltelefon einlegen und herausnehmen

### Smartphone in den Handyhalter S9 Cradle Universal XXL einlegen.

Lösen Sie die Blockade durch das Drücken des Sperrknopfes auf, bevor Sie das Smartphone in den Handyhalter eingelegen. Den Sperrknopf finden Sie an der rechten Seite des Halters.

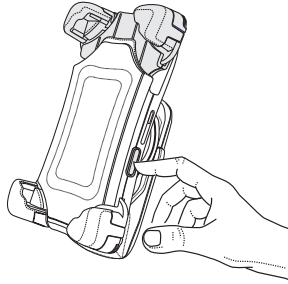

Entfernen Sie die Schutzfolie von Ihrem Smartphone. Legen Sie das Smartphone von oben in den Handyhalter ein.

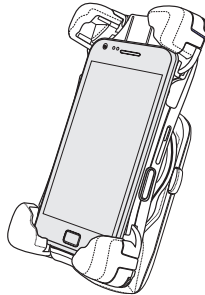

Drücken Sie den oberen Teil des Handyhalters nach unten, um das Smartphone im Halter einrasten zu lassen. Eine korrekte Befestigung des Smartphones im Handyhalter wird durch ein wahrnehmbares „Klicken“ signalisiert.

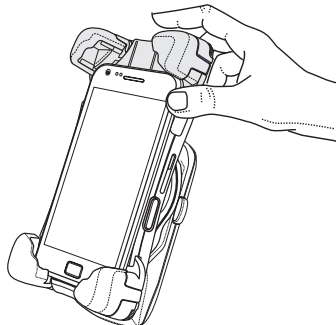

**Smartphone aus dem Handyhalter S9 Cradle Universal XXL herausnehmen.**

Drücken Sie die Taste auf der rechten Seite des Halters, um die Sperre aufzulösen.

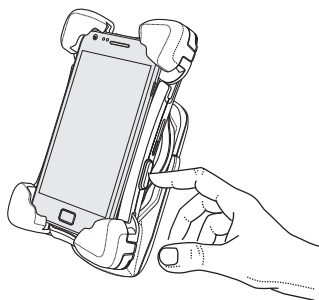

Ziehen Sie jetzt das Smartphone nach oben aus dem Halter heraus.

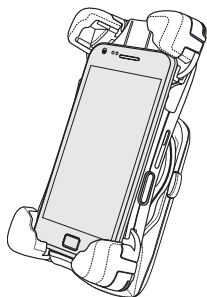

## 7. Halter drehen

Sie können das Smartphone um 180 Grad (jeweils 90 Grad nach links oder rechts) samt Halter drehen. Sie Ihr Gerät, wie Sie es für die verschiedenen Funktionen am besten nutzen können. Das Querformat eignet sich zum Beispiel für die Anzeige von Webseiten und für die Texteingabe. Beim Drehen in das Querformat werden Webseiten automatisch für die größere Bildschirmbreite skaliert, d. h., Texte und Bilder werden größer angezeigt. Im Querformat ist auch mehr Platz für die Bildschirmtastatur, so dass Sie Textdaten schneller und mit weniger Fehleingaben erfassen können.

### **Wichtiger Hinweis zu Ihrer Sicherheit:**

► Die Eingabe von Text oder das Anschauen von Webseiten auf dem Smartphone während der Fahrt ist äußerst gefährlich und in den meisten Ländern nicht erlaubt. Achten Sie darauf, dass Ihr Fahrzeug steht und sicher abgestellt ist, bevor Sie Ihr Smartphone für diese Aktivitäten nutzen. Stellen Sie Ihr Bildschirmformat am besten schon ein, bevor Sie Ihre Reise antreten.

Gerade Navigationsanwendungen profitieren von der Ansicht im Querformat, da alle Bedienelemente der Software übersichtlich positioniert sind. Durch den geminderten Horizont im Querformat beinhaltet die 3D-Kartendarstellung zudem weitaus mehr Detailinformationen.

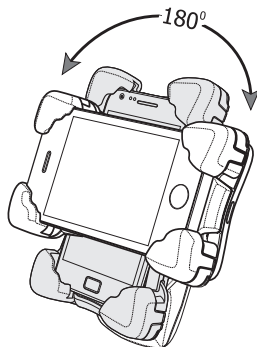

## 8. S9 Cradle Universal XXL in Betrieb nehmen

Nachdem die Stromversorgung der S9 Base erfolgreich angeschlossen wurde, aktiviert sich der S9 Cradle Universal XXL, wenn Sie die Zündung eingeschaltet haben.

Der S9 Cradle Universal XXL besitzt einen induktiven Antennenabgriff, d. h. die Funktion der integrierten Antenne im jeweiligen Smartphone wird quasi an eine Außenantenne übergeben. Dieses wiederum setzt voraus, dass an der BasePlate der genutzten Freisprecheinrichtung unbedingt eine GSM Antenne angeschlossen werden muss. Ansonsten ist die Sende- und Empfangsleistung eingeschränkt.

## 9. Telefon im Halter laden

Das Smartphone, das sich im Halter S9 Cradle Universal XXL befindet, wird mit Strom versorgt, wenn ein entsprechendes Kabel an das Telefon angeschlossen wird (siehe Abbildung). Die Weiterleitung der Stromversorgung erfolgt von der S9 Base.

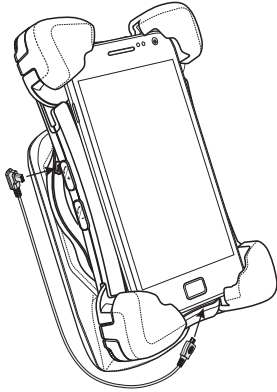



## 10. Service

Bei allgemeinen oder technischen Fragen, Anregungen und Kritiken steht Ihnen unser Team jeder Zeit zur Verfügung. Wir sind für Ihre Vorschläge und Bemerkungen offen:

**Verwaltung:**

**BURY GmbH & Co. KG**  
**Robert-Koch-Straße 1-7**  
**D-32584 Löhne**  
**Deutschland**

**Produzent:**

**BURY Spółka z o.o.**  
**ul. Wojska Polskiego 4**  
**39-300 Mielec**  
**Polen**

Hotline Tel.: +49(0)180 6 - 842 468\*

\* 0,20 €/Min. aus dem Festnetz der Deutschen Telekom AG. Die Kosten für Anrufe aus dem internationalen Ausland können abweichen.

E-Mail: [hotline@bury.com](mailto:hotline@bury.com)

### **Gewährleistung / Serviceannahme**

Die Gewährleistungsdauer für die erworbenen Komponenten dieses Produktes beträgt zwei Jahre ab Verkaufsdatum an den Endkunden. Gewährleistungsansprüche für Sie als Endkunde bestehen gegenüber Ihrem Vertragspartner. Sollte der jeweilige Vertragspartner einen vorhandenen Mangel nicht beseitigen können, nehmen Sie bitte Ihre Käuferrechte in Anspruch. Soll nach Absprache mit Ihrem Vertragspartner das Produkt aus Reklamationsgründen direkt zum Hersteller geschickt werden, dann senden Sie dieses mit ausführlicher Fehlerbeschreibung und einer Kopie des Kaufbelegs in deutscher oder englischer Sprache direkt an unser Serviceteam:

**BURY GmbH & Co. KG**

**Im Hause DPD Depot 103**  
**Robinienweg**  
**D-03222 Lübbenau**  
**Deutschland**

### **Hinweise zur Entsorgung von Elektrogeräten in der EU**

Das Symbol der durchgestrichenen Abfalltonne auf Rädern bedeutet, dass elektrische und elektronische Produkte, Batterien und Akkumulatoren in der Europäischen Union einer getrennten Müllsammmlung zugeführt werden müssen. Entsorgen Sie diese Produkte nicht über den unsortierten Hausmüll. Als Besitzer eines Altgerätes sind Sie verpflichtet, dieses zu den vorgesehenen Annahme- oder kommunalen Sammelstellen zu bringen. Elektroaltgeräte werden dort kostenlos angenommen.

## 11. Bestimmungsgemäßer Gebrauch dieses Systems

Der S9 Cradle Universal XXL Handyhalter ist ausschließlich für den Gebrauch in Kraftfahrzeugen bestimmt. Beachten Sie bei der Nutzung dieses Systems länderspezifische Gesetze und Verordnungen sowie die Hinweise in den Bedienungsanleitungen der verwendeten Mobiltelefone.

## 12. Zulassungen und Konformitätserklärungen

Produktion, Einkauf, Service und Vertrieb sind auf die Organisationslösungen des Qualitätsmanagements nach ISO/TS 16949 und die umweltfreundlichen Prozesse nach ISO 14001 gestützt. Die FSE besitzt die



CE Zulassung entsprechend der Richtlinie R&TTE 1999/5/EG

Eine Konformitätserklärung des Herstellers für dieses System können Sie postalisch unter der oben genannten Herstelleradresse oder unter folgender E-Mail Adresse anfordern: [ce\\_conformance@bury.com](mailto:ce_conformance@bury.com)

Stand: 04/2015

25.1651.0-02-100415

Irrtum und Änderungen vorbehalten.

© 2015 by BURY. Alle Rechte vorbehalten.